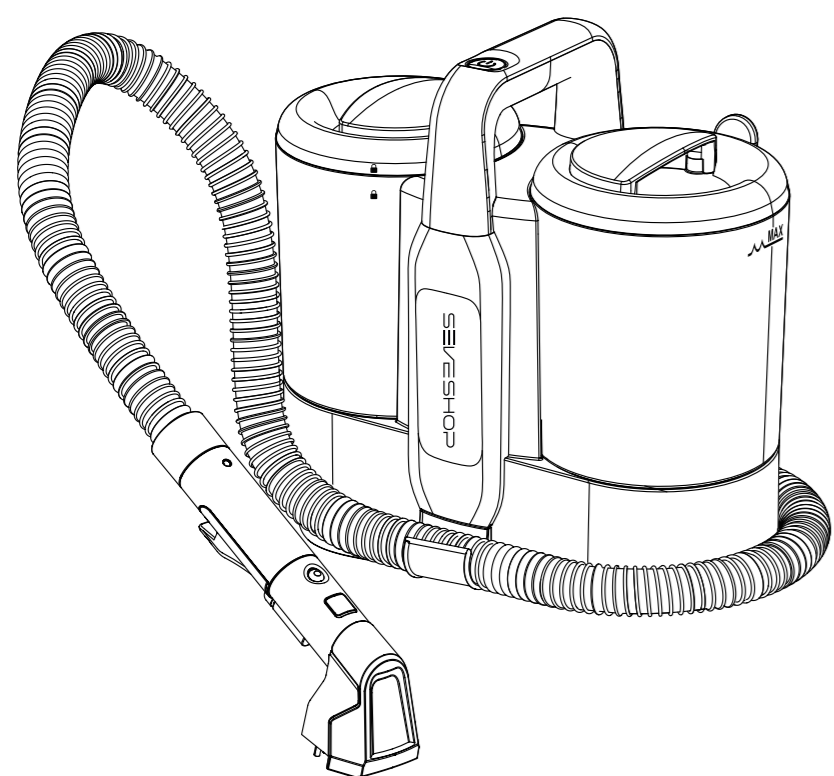

MANUAL DE UTILIZARE CURĂȚĂTOR DE ȚESĂTURI PORTABIL

C5

Email: seveshop@start-sell.com

Vă rugăm să citiți cu atenție manualul și să descărcați manualul electronic dacă este necesar.

AVERTISMENT Notă înainte de utilizare

- Folosiți apă sub 40°C pentru a îndepărta murdăria din aparat.
- Nu îl folosiți pentru a curăța obiecte de artizanat, fibre și alte articole nesigure pentru curățare cu apă sau suprafețe ușor deteriorabile (cum ar fi podele, mese etc).
- Nu înclinați aparatul dacă rezervorul conține apă pentru a evita udarea podelei.
- Opriți aparatul și golii rezervorul de apă murdară dacă se atinge nivelul maxim.
- Asigurați-vă că detergenții utilizați nu dăunează obiectelor spălate.
- Aparatul se poate opri la curățarea covorurilor cu păr lung dacă orificiul de aerisire este blocat. Opriți aparatul dacă iese multă spumă sau apă murdară și golii rezervorul înainte de reutilizare.
- Nu folosiți detergenți sub formă de spumă.
- Asigurați-vă că utilizatorii care au nevoie de asistență (inclusiv copiii) sunt supravegheați când utilizează aparatul.
- Nu folosiți lichide precum pesticide, vopsele de păr sau lubrifianti.
- Nu utilizați aparatul pentru a aspira obiecte inflamabile sau combustibile ori țigări.
- Nu folosiți aparatul pentru a aspira ulei, aer fierbinte sau praf uscat.
- Nu folosiți aparatul dacă furtunul este rupt, eviți înclinarea, călcătul sau tragerea violentă a acestuia.
- Nu blocați orificiul de aerisire pentru a nu afecta disiparea căldurii.
- Opriți utilizarea în caz de zgomot sau miros neobișnuit.
- Nu dezamblați, nu reparați și nu modificați structura aparatului pe cont propriu.
- Nu folosiți aparatul în condiții de vânt puternic sau ploaie.
- Nu scoținați aparatul în apă sau lichid pentru a evita riscul de incendiu sau șoc electric.
- Nu folosiți aparatul pentru a aspira praf cu potențial infecțios.
- Nu folosiți aparatul fără rezervorul de apă murdară montat.
- Dacă cablul de alimentare este deteriorat, trebuie înlocuit de către producător, service autorizat sau persoane calificate, pentru a evita pericolul.
- Acest aparat poate fi utilizat de copii cu vârsta de 8 ani și peste, precum și de persoane cu dizabilități fizice, senzoriale sau mentale sau cu experiență și cunoștințe reduse, dacă sunt supravegheați sau instruiți.

Eliminare Corectă a acestui Produs



Această etichetă indică faptul că acest produs nu trebuie eliminat împreună cu alte deșeur menajere în Uniunea Europeană. Pentru a preveni posibile daune asupra mediului sau sănătății umane din cauza eliminării necontrolate, reciclați responsabil pentru a susține realizarea sustenabilă a resurselor materiale. Pentru returnarea dispozitivului uzat, folosiți sistemele de colectare sau contactați comerciantul de la care a fost achiziționat produsul. Ei pot prelua produsul pentru reciclare ecologică.

PRECAUȚII ÎN CAZUL UNOR DEFECTIUNI

- Acest aparat este destinat în principal pentru utilizare umedă, nu îl folosiți pentru a aspira cantități mari de praf.
- Uscați rezervorul de apă murdară, rezervorul de apă curată și interiorul furtunului dacă temperatura este foarte scăzută, pentru a evita înghețul.
- Scoateți orice corp străin din furtun înainte de a-l reutiliza, dacă este blocat.

- 1 -

UTILIZAȚI CORECT CABLUL ȘI FIȘA DE ALIMENTARE

- Curățați periodic fișa.
- Introduceți bine fișa când folosiți aparatul.
- Scoateți fișa din priză dacă aparatul nu va fi folosit o perioadă lungă.
- Scoateți fișa din priză înainte de întreținere, verificare sau mutare.
- Nu conectați sau deconectați aparatul cu mâinile ude.
- Țineți fișa departe de copii.
- Nu deteriorați cablul de alimentare. Nu trageți violent de fișă.
- Nu folosiți aparatul dacă fișa sau cablul este deteriorat.
- Nu folosiți prize suprasolicitate.
- În caz de defecțiune, opriți alimentarea și scoateți fișa.

URMĂTOARELE MATERIALE NU TREBUIE ASPIRATE

- Praf uscat
- Cantitate mare de pudră
- Cantitate mare de nisip și pietre
- Cantitate mare de gunoi
- Obiecte metalice precum ace, pionițe
- Punși mari și ciorapi
- Obiecte care pot cădea ușor în interior

ATENȚIE

- Nu folosiți aparatul în alt scop decât curățarea.
- Acest aparat este destinat doar uzului casnic.
- Nu îl apropiați de foc sau surse de căldură.
- Opriți utilizarea dacă gura de pulverizare este blocată.
- Opriți aparatul dacă intră corpi străine.
- Goliți rezervoarele dacă sunt blocate, înainte de reutilizare.
- Nu înclinați și nu urcați pe aparat.
- Nu lăsați aparatul la îndemâna copiilor.
- Nu continuați utilizarea dacă orificiul de aspirare este blocat.

- 2 -

FUNȚIONAREA APARATULUI

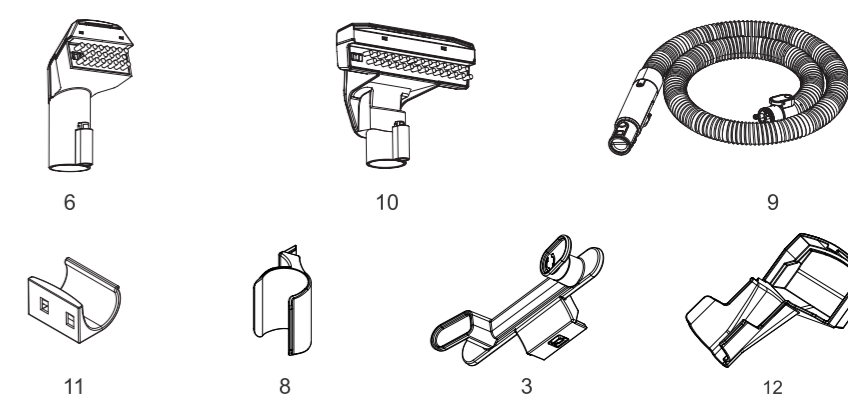
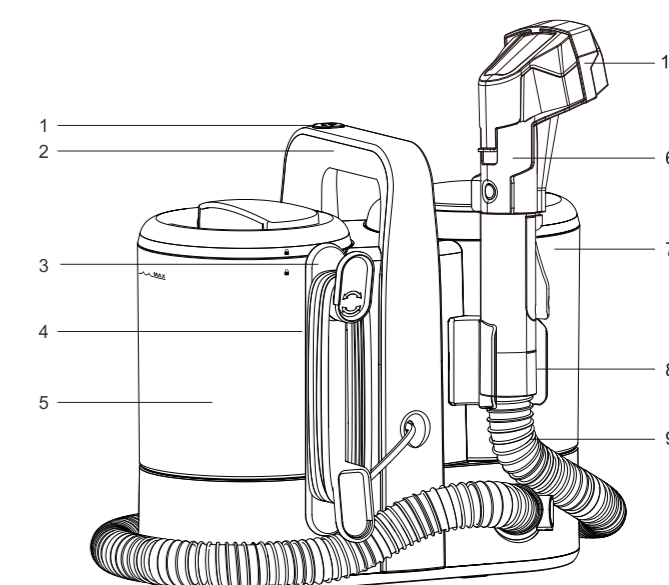

LISTĂ DE COMPONENTE:

- | | |
|-------------------------|---------------------------|
| 1. Buton Pornire/Oprire | 7. Rezervor apă murdară |
| 2. Mâner | 8. Suport pentru perie |
| 3. Cârlig pentru cablu | 9. Furtun |
| 4. Cablu de alimentare | 10. Pente mare |
| 5. Rezervor apă curată | 11. Cârlig pentru furtun |
| 6. Perie mică | 12. Unele de autocurățare |

- 3 -

PREGĂTIRI ÎNAINTE DE UTILIZARE

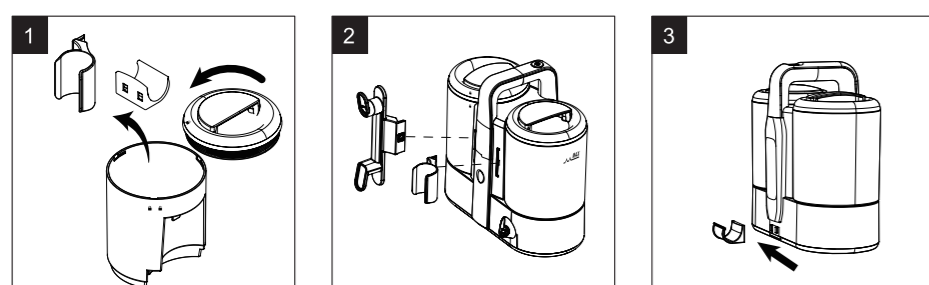

1. Deschideți rezervorul de apă curată rotind capacul în sens antiorar și scoateți accesoriile.

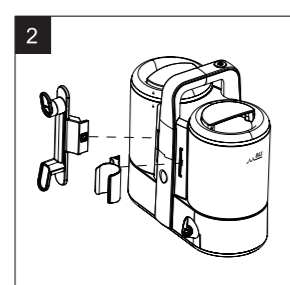

2. Introduceți mânerul și cârligul pentru cablu în aparat.



3. Montează cârligul pentru furtun în poziția corectă împingându-l de la dreapta la stânga până auzi clicul de fixare.

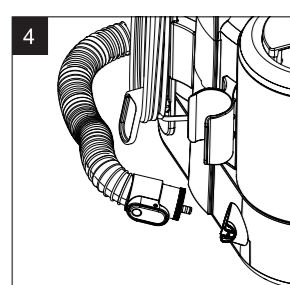

4. Introduceți furtunul în aparat și asigurați-l în sens antiorar până este bine fixat.

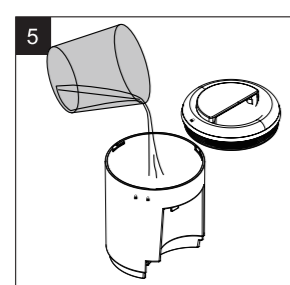

5. Umpleți rezervorul cu o cantitate adecvată de apă. **ATENȚIE:** Nu depășiți linia maximă de umplere.

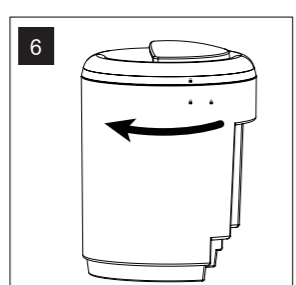

6. După cum este arătat în imagine, roteșteți capacul în sensul acelor de ceasornic până auzi clicul de închidere și introduceți-l în aparat.

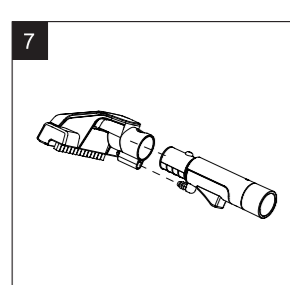

7. Montează peria după preferințe.

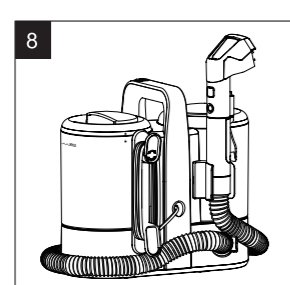

8. Înfașoară furtunul la bază și fixează-l în cârlig.

- 4 -

CUM SE UTILIZEAZĂ

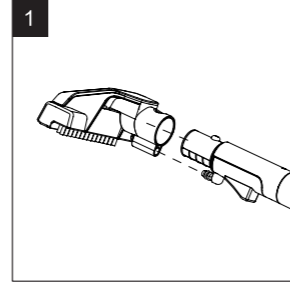

1. Selectați unealta de curățare potrivită pentru tipul de pardoseală/suprafață și atașați-o la mânerul furtunului.

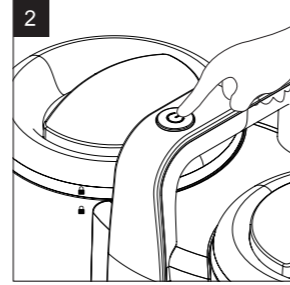

2. Conectați cablul de alimentare și apăsați butonul ON/OFF.

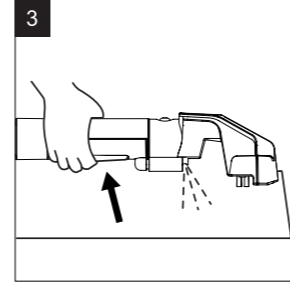

3. Apasă butonul de pulverizare pentru a elibera apă.

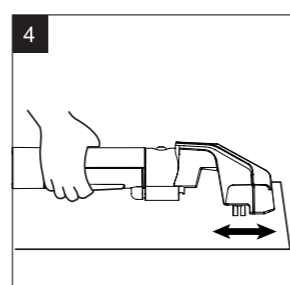

4. Mișcă peria înainte și înapoi pentru a curăța petele.

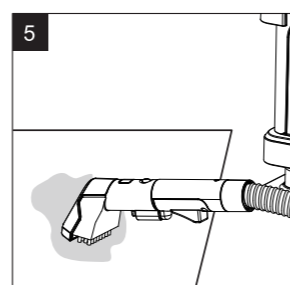

5. În cazul lichidelor vărsate, aspirați mai întâi excesul înainte de a pulveriza apă sau soluție.

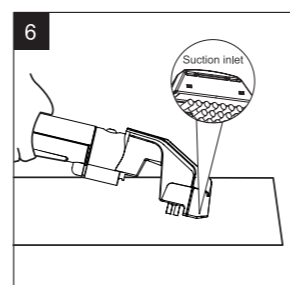

6. Apasă peria pe locul cu pată pentru a aspira toată apa murdară.

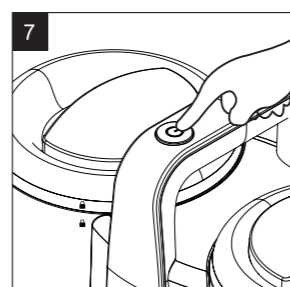

7. Opriți aparatul după curățare, înfașoară furtunul în jurul bazei și fixează-l în cârlig.



IMPORTANT: Înclinarea prea mare sau prea mică a mânerului poate duce la o aspirație slabă.

Notă: curățați rezervorul de apă murdară după fiecare utilizare pentru a evita mirosurile neplăcute

- 5 -

CUM SĂ CUREȚI PETELE PERSISTENTE

Folosește detergenți pentru textile pentru a curăța petele persistente. Amestecă apa cu detergenți în proporția indicată până la marcajul de umplere, apoi instalează rezervorul de apă curată în aparat.

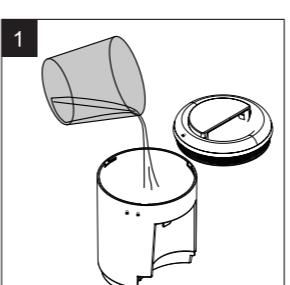

1. Deschideți capacul rezervorului și umpleți-l cu apă curată.

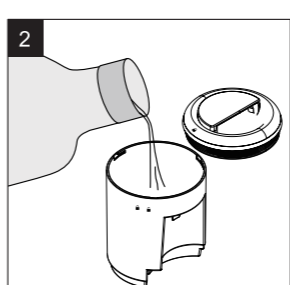

2. Adaugă detergenți în rezervor.

SFAT: NU DEPĂȘI LINIA MAXIMĂ

Dacă nivelul apei murdare depășește linia MAX, plutitorul se ridică și aparatul își pierde sucluina.

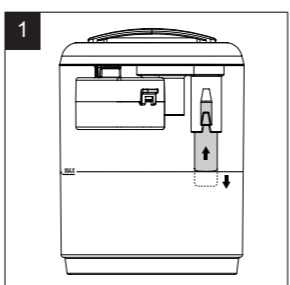

3. Pentru o experiență optimă, golește rezervorul de apă murdară la timp.

- 6 -

ÎNGRIJIRE ȘI ÎNTREȚINERE CURĂȚARE

Pentru a prelungi durata de viață a dispozitivului și a preveni blocajele sau problemele, urmează acest ghid.

Curățarea trebuie făcută întotdeauna după ce produsul a fost oprit pentru o perioadă scurtă.

ATENȚIE! Nu curăța aparatul sau componentele acestuia cât timp este conectat la priză.

Acest aparat se poate curăța prin ștergere cu o lavetă umedă moale. Pentru cablul de alimentare folosește o lavetă uscată.

Pentru a evita mirosurile neplăcute, curăța ambele rezervoare și asigură-te că sunt complet uscate înainte de depozitare sau după fiecare utilizare.

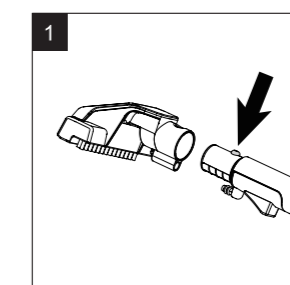

1. Apasă butonul de eliberare al periei și trage pentru a o detașa de furtun.

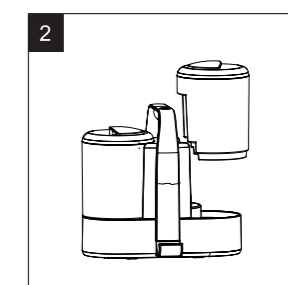

2. Scoateți rezervorul de apă curată din aparat.

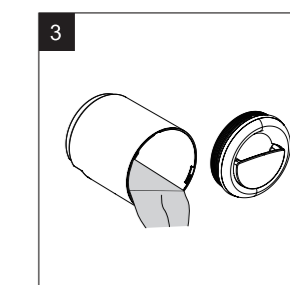

3. Varsă apa din rezervor.

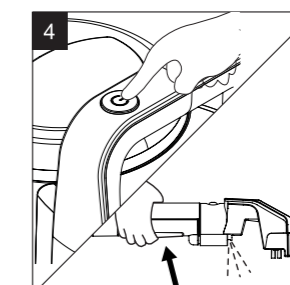

4. Reinstalează rezervorul gol și pornește aparatul. Apasă butonul de pulverizare pentru a golii complet rezervorul.

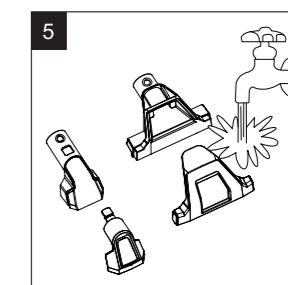

5. Scoateți capacul periei și clătește-l sub robinet. Pentru a-l înlocui, așază-l la loc până auzi un clic.

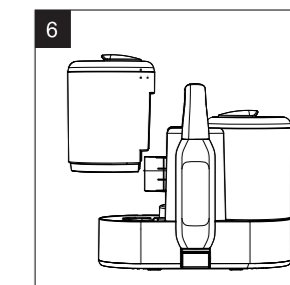

6. Scoateți rezervorul de apă murdară din aparat.

- 7 -

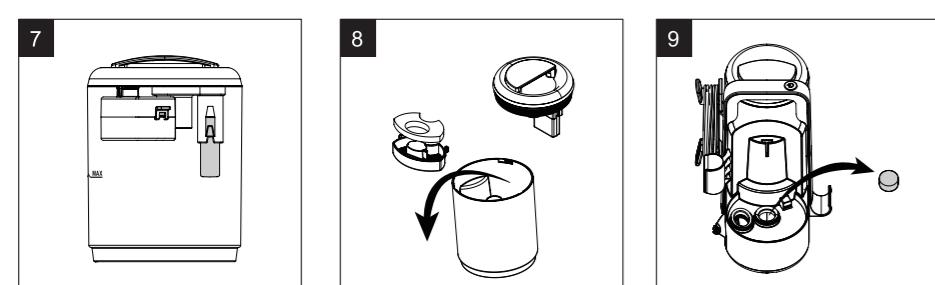

7. Golește rezervorul de apă murdară după fiecare utilizare sau când nivelul apei atinge linia maximă. Plutitorul va opri aspirația dacă rezervorul este plin.

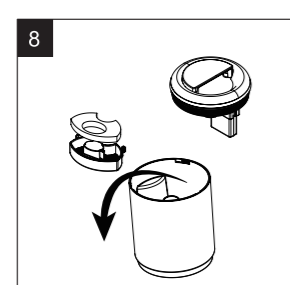

8. Deschideți rezervorul de apă murdară și scoateți capacul și filtrul.

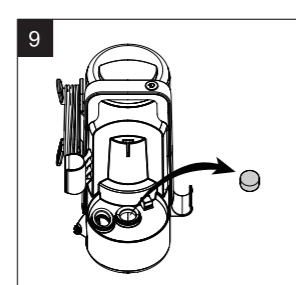

9. Scoateți filtrul de spumă și spală-l sub robinet. Asigură-te că este complet uscat înainte de a-l monta la loc. **SUGERĂȚIE:** Uscă-l lângă un calorifer.

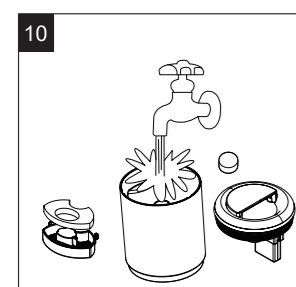

10. Curăța toate componentele doar cu apă caldă. Nu folosi detergenți sau alte substanțe chimice.

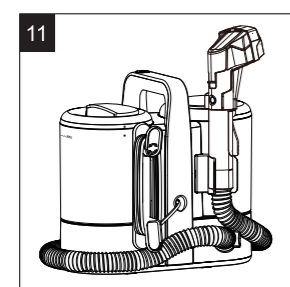

11. Montează la loc rezervorul de apă murdară în aparat.

CUM SE CURĂȚĂ CONDUCTA

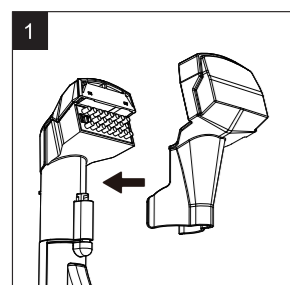

1. Montează accesoriul de autocurățare a conductei pe capul de perie.

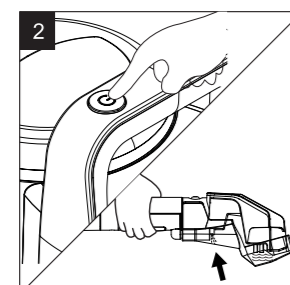

2. Montează rezervorul de apă plin și pornește aparatul. Apasă butonul de pulverizare pentru a curăța conducta aparatului.

- 8 -

ÎNTREBĂRI

Vă rugăm să citiți cu atenție tabelul de mai jos înainte de a contacta agenția de service, pentru a evita orice pierderi inutile.

| Defecțiune | Cauze posibile | Măsuri |
|--|---|---|
| Nu funcționează după pornire | <ul style="list-style-type: none"> Fișa nu este bine introdusă Cablul deteriorat | Opriți aparatul, asigură-te că este bine conectat sau contactează serviciul tehnic prin e-mail. |
| Nu iese apă sau iese foarte puțină apă după apăsarea butonului de pulverizare | <ul style="list-style-type: none"> Capul de pulverizare este blocat Mânerul sau pompa sunt defecte | Scoate peria, curăța capul de pulverizare sau contactează serviciul tehnic prin e-mail. |
| Nu aspiră sau puterea de aspirare este slabă | <ul style="list-style-type: none"> Aparatul nu este pornit Rezervorul de apă murdară este plin Furtunul este deteriorat Buretele de aspirație este blocat | Pornește aparatul. Golește rezervorul de apă murdară. Verifică furtunul și curăța sau înlocuiește buretele. |

SPECIFICAȚII

| | |
|--|------------------------------------|
| Nume | Curățător Portabil pentru Țesături |
| Număr articol | C5 |
| Tensiune/Frecvență | 220-240V~ 50/60Hz |
| Putere nominală (Curent) | 450W |
| Vacuum maxim | ≥11 kPa |
| Capacitate rezervor apă curată / apă murdară | 1500ML/800ML |
| Grad de protecție IP | IPX4 |

- 9 -