

Curățător cu Aburi pentru Podele

Manual de utilizare

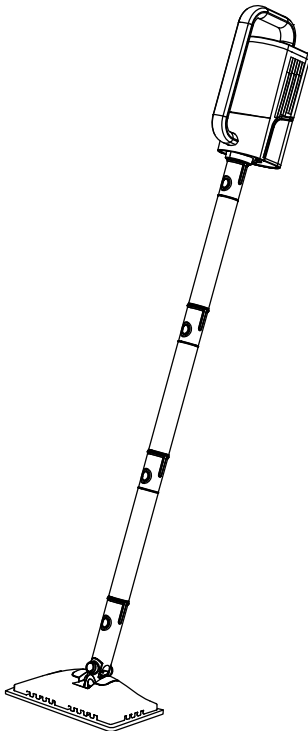

office@seveshop.ro

Citiți acest manual înainte de utilizare și păstrați-l pentru referințe viitoare.

CUPRINS

Avertisment	01
Descrierea pieselor	02
Cum se montează mopul cu aburi	03-05
Cum se montează accesoriile	06-08
Cum se adaugă apa	09-10
Cum se pornește și se utilizează	11-12
Cum se pliază mopul	13
Metodă de depozitare	13
Întrebări frecvente	14
Specificații	14
Serviciu clienți	14

Avertisment

1. Nu direcționați aburul către persoane, animale sau alte produse electrice, cum ar fi interiorul cuptoarelor.
2. Nu adăugați în rezervor soluții pentru îndepărtarea ruginii, deodorant, alcool sau detergent.
3. Când doriți să adăugați apă sau după utilizare, scoateți ștecherul din priză.
4. Nu atingeți corpul aparatului pentru a evita arsurile.
5. Nu concentrați aburul într-un singur loc, deoarece poate deteriora suprafața. Mutați încet aparatul pe suprafață.
6. Nu atingeți corpul fierbinte până când căldura nu s-a disipat complet, pentru a evita arsurile. De asemenea, nu curățați cu abur suprafețele/materialele sensibile la căldură.
7. Nu conectați dispozitive de mare putere în aceeași priză. Poate cauza suprasarcină.
8. Dacă cablul de alimentare este deteriorat, acesta trebuie înlocuit de producător, de un centru de service sau de o persoană calificată, pentru a evita riscurile. Aparatul nu trebuie utilizat de persoane (inclusiv copii) cu capacități fizice, senzoriale sau mentale reduse ori fără experiență, decât dacă sunt supravegheate sau instruite. Copiii trebuie supravegheați pentru a nu se juca cu aparatul.
9. Aparatul trebuie deconectat de la priză după utilizare și înainte de efectuarea oricăror lucrări de întreținere.

Descrierea pieselor

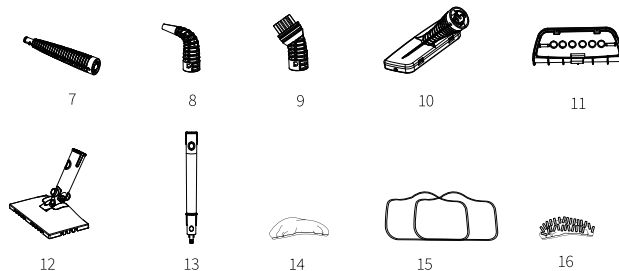
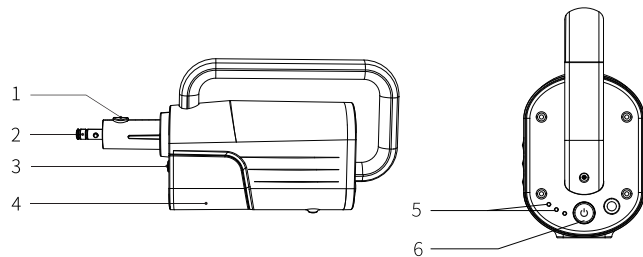

- | | |
|----------------------------------|-----------------------------|
| 1. Buton de conectare | 9. Perie mică din nailon |
| 2. Orificiu de ieșire a aburului | 10. Racletă de curățare |
| 3. Buton de deblocare | 11. Lamă pentru geamuri |
| 4. Rezervor de apă | 12. Cap mop |
| 5. Indicator treaptă | 13. Tub de prelungire |
| 6. Buton de pornire | 14. Cărpă din microfibră |
| 7. Duza lungă de pulverizare | 15. Lavetă pentru mop |
| 8. Duza în unghi | 16. Lavetă coral pentru mop |

Cum se montează mopul cu aburi

Mopul cu aburi de bază este format din: unitatea principală + tub de prelungire + cap mop + lavetă mop + rezervor de apă.

① Aliniați duza unității principale cu orificiul tubului de prelungire

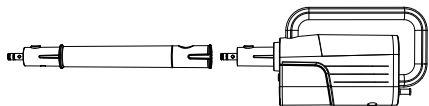

Mai întâi, apropiați ușor duza unității principale de capătul tijei telescopice (partea cu orificiul) și aliniați-le astfel încât cele două piese să fie pe aceeași linie și orificiile să corespundă.

② Introduceți duza unității principale ferm în orificiul tubului de prelungire

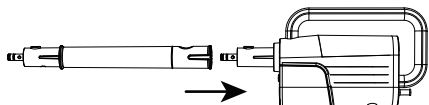

Apoi, introduceți cu grijă duza unității principale în orificiul tubului de prelungire până când piesele se îmbină complet și se fixează ferm. Când se aude un clic, înseamnă că orificiile s-au potrivit corect.

③ Asamblarea tubului de prelungire

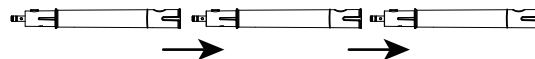

Tubul de prelungire este format din 3 secțiuni, care pot fi aranjate în orice ordine. Aliniați capătul secțiunii anterioare cu cel al următoarei secțiuni (partea cu orificiile) asigurându-vă că orificiile se potrivesc. Apoi împingeți ușor până când se fixează complet și conexiunea este solidă. Tubul de prelungire poate fi asamblat selectând numărul de secțiuni dorite în funcție de nevoi.

④ Aliniați orificiul celuilalt capăt al tubului de prelungire cu orificiul capului mopului

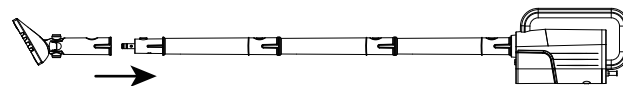

Ridicați capul mopului și aliniați orificiul acestuia cu celălalt capăt al tubului de prelungire (cel conectat deja la unitatea principală, partea opusă duzei de abur). Asigurați-vă că orificiile sunt orientate corect și aliniat corespunzător.

- ⑤ **Așezați laveta mopului pe partea inferioară a capului mopului pentru a finaliza instalarea.**

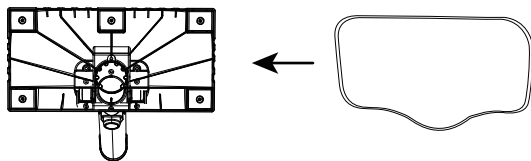

- ⑥ **Umpleți rezervorul de apă cu până la 300 ml de apă.**

După umplere, aliniați rezervorul cu locașul de fixare de la baza unității principale. Când auziți un clic, eliberați mâinile — dacă rezervorul nu cade înseamnă că a fost montat corect.

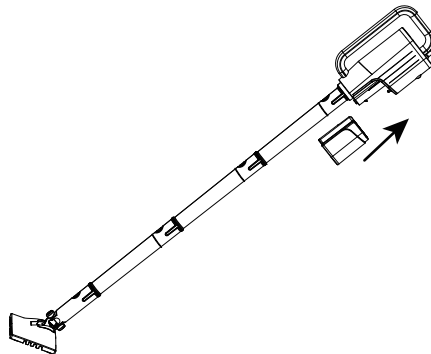



Cum se montează piesele accesorii

⚠ Avertisment

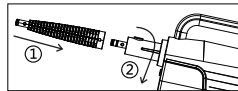
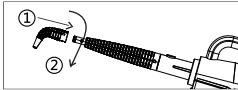
- Asigurați-vă că ștecherul aparatului nu este conectat la priză înainte de a începe asamblarea sau demontarea pieselor.
- Nu înlocuiți componentele sau accesoriile în timpul funcționării mopului cu aburi deoarece corpul și accesoriile pot fi fierbinți. Pot apărea arsuri sau accidente.

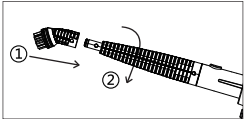
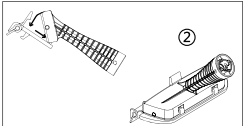
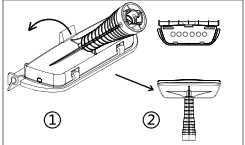
Denumirea piesei și utilizare	Metodă de montare	Atenție
Duza lungă de pulverizare – utilizată pentru curățarea normală cu abur.	<ol style="list-style-type: none"> Introduceți duza în orificiul de conectare al ieșirii de abur Rotiți în sensul acelor de ceasornic pentru fixare. 	Asigurați-vă că duza lungă este fixată corect înainte de utilizare.
Duza în unghi – utilizați-o pentru curățarea zonelor greu accesibile precum colțurile sau chiuvetele.	<ol style="list-style-type: none"> Introduceți duza în orificiul de conectare al ieșirii de abur. Rotiți în sensul acelor de ceasornic pentru fixare. 	<ul style="list-style-type: none"> Verificați că duza este bine fixată înainte de utilizare. Duza în unghi poate fi atașată direct la ieșirea de abur — în acest caz, urmați aceiași pași ca pentru duza lungă.

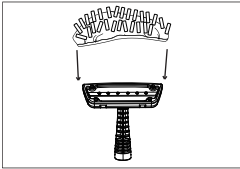
Denumirea piesei și utilizare	Metodă de montare	Atenție
<p>Perie mică din nailon: Utilizați-o pentru curățarea suprafețelor dure, precum toaleta, cada sau bucătăria. Pentru o curățare mai rapidă, pulverizați o soluție de curățare pe pată pentru a o înmuia (eficient pentru petele de grăsime).</p>	<p>① Introduceți în orificiul de conectare al ieșirii de abur. ② Rotiți în sensul acelor de ceasornic și fixați.</p> 	<ul style="list-style-type: none"> • Verificați ca duza să fie bine fixată înainte de utilizare. • Peria mică din nailon poate fi atașată direct la ieșirea de abur; în acest caz, urmați aceiași pași ca pentru duza lungă.
Denumirea piesei și utilizare	Metodă de montare	Atenție
<p>Racletă (Wiper tool): Această piesă are funcții multiple, în funcție de accesoriul atașat — lama pentru geamuri sau cârpa din microfibră pentru călcare/curățarea materialelor textile.</p>	<p>Montați lama pentru geamuri pe racletă.</p>  <p>Pentru demontare, desprindeți lama de pe racletă conform indicațiilor.</p> 	<p>Nu încercați să demontați forțat. Poate provoca deteriorarea pieselor.</p>

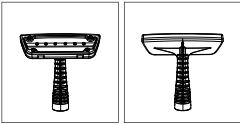
Denumirea piesei și utilizare	Metodă de montare	Atenție
<p>Lavetă coral pentru mop:</p> <p>Utilizați această lavetă coral pe accesoriul racletă pentru curățarea geamurilor și a jaluzelelor.</p>	 <p>Înveliți laveta coral în jurul accesoriului racletă.</p>	<p>Notă:</p> <ul style="list-style-type: none"> • Nu utilizați abur pe geamuri înghețate. • Aveți grijă la utilizarea aburului pe sticlă, deoarece aceasta se poate sparge.
<p>Cârpă din microfibră:</p> <p>Utilizați această cârpă pe accesoriul racletă. Agățați hainele pe umerăș și mișcați capul racletei în sus și în jos pentru a întinde cutele hainelor</p>	 <p>Înveliți cârpa din microfibră în jurul accesoriului racletă</p> <p>față / spate</p> 	<p>Notă:</p> <ul style="list-style-type: none"> • Unele materiale nu sunt potrivite pentru curățare cu abur, precum pielea, velurul, catifeaua sau mătasea. • Țineți aburul în timp ce hainele sunt suspendate. După utilizare, agățați hainele/materialul și lăsați-le să se usuce complet înainte de depozitare.

Cum se adaugă apa

Când nivelul apei din rezervor scade, aburul se oprește. În acest caz, urmați pașii de mai jos:

① Opriti funcționarea aparatului.

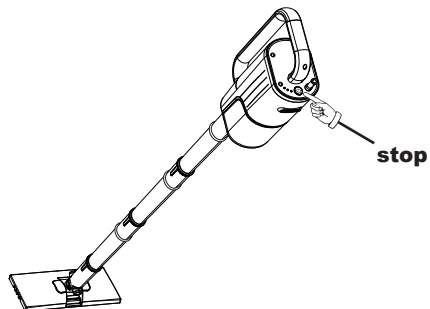

② Scoateți rezervorul de apă din unitatea principală.

Așteptați ca aparatul să se răcească înainte de a îndepărta rezervorul.

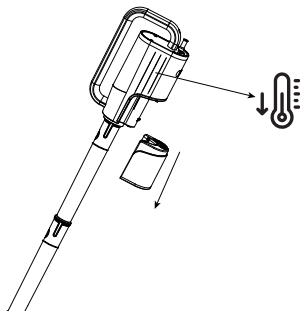

③ Dacă urmează să fie utilizat din nou, deschideți rezervorul de apă și adăugați maximum 300 ml de apă.

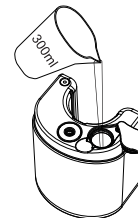

Sfaturi:

Instrucțiunile de mai sus se aplică și înlocuirii lavetei din microfibră sau a lavetei mopului (înlocuiți laveta din microfibră doar după ce s-a răcit).



Notă:

Scoateți ștecherul din priză înainte de operațiune. Există risc de arsuri sau electrocutare. Manevrați cu atenție.

Cum se pornește și se utilizează

Când folosiți mopul cu aburi, deschideți o fereastră pentru a aerisi zona, astfel încât suprafața să se poată usca mai repede după curățare. Mopul curăță murdăria cu abur puternic, iar suprafețele curățate vor rămâne umede. Ștergeți umezeala cu o lavetă uscată, dacă este necesar. Pentru rezervorul de apă, folosiți apă de la robinet la temperatura camerei; se recomandă utilizarea apei distilate. Reumpleți rezervorul atunci când mai rămân aproximativ 50 ml de apă.

① Scoateți rezervorul de apă conform marcajului.

Deschideți capacul și turnați maximum 300 ml de apă folosind paharul de măsurare.

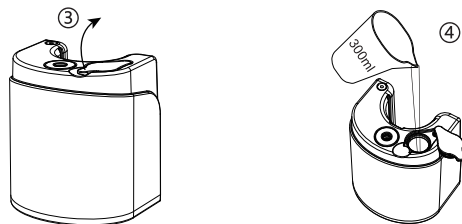
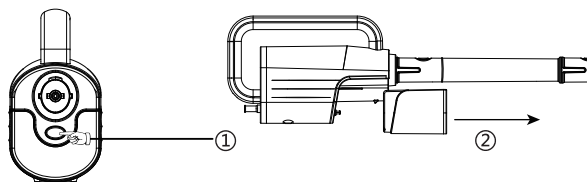

11

② Conectați aparatul la priză.

După conectare, indicatorul roșu se va aprinde și va clipi semnalând că mopul cu aburi este pornit. Aparatul intră în faza de preîncălzire (aproximativ 10–15 secunde).

Când indicatorul roșu rămâne aprins, aparatul este pregătit pentru eliberarea aburului.

Fiți atenți — aburul fierbinte poate provoca arsuri.

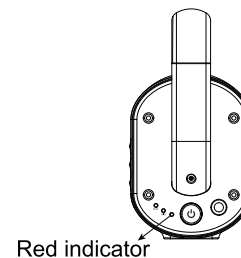

③ Apăsați butonul de pornire.

Lumina verde se va aprinde la modul „min”, începând curățarea cu abur la putere minimă.

Apăsați din nou butonul pentru a trece la modul „max” — ambele lumini verzi („min” și „max”) vor fi aprinse.

Apăsați a treia oară pentru a pune aparatul în modul standby.

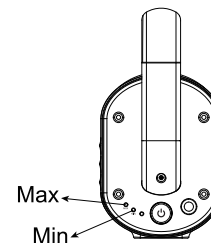

12

Cum se închide mopul cu aburi

Nu atingeți duza sau accesoriile, deoarece sunt foarte fierbinți.

• Dacă nu folosiți aparatul pentru o perioadă, apăsați butoanele pentru a opri eliberarea aburului.

⚠ Notă:

Chiar și după ce întrerupeți funcționarea, aparatul va continua să elibereze abur timp de aproximativ 10–15 secunde, până când presiunea internă este complet eliberată.

Când ați terminat curățarea cu abur:

- ① Opriți eliberarea aburului apăsând butoanele corespunzătoare.
- ② Scoateți ștecherul din priză și lăsați aparatul principal să se răcească.
- ③ Așteptați câteva minute înainte de a-l atinge. Nu atingeți imediat după utilizare.
- ④ După răcire, scoateți rezervorul de apă și goliți-l complet.
- ⑤ Curățați carcasa principală cu o lavetă moale și depozitați aparatul într-un loc uscat.

Metodă de depozitare

După utilizare, scoateți aparatul din priză, lăsați-l să se răcească goliți rezervorul și păstrați-l într-un loc uscat și răcoros. Îndepărtați laveta din microfibră de pe racletă pentru a evita deteriorarea din cauza presiunii. Păstrați siguranța blocată pentru a preveni apăsarea accidentală a butonului de abur în timpul depozitării.

FAQ

Întrebare	Soluție
Aburul nu este continuu.	Mențineți mopul cu aburi conectat la priză în timpul utilizării.
Temperatura aburului este prea scăzută și intensitatea insuficientă.	Apropiati duza cât mai mult de pete pentru a asigura temperatura și intensitatea aburului.

Specificații tehnice

Alimentare: Versiune UE/UK: 220–240V~, 50Hz, 1300W

Versiune SUA: 120V, 60Hz, 1200W

Capacitatea rezervorului: 350 ml (încărcare maximă 300 ml)

Debit de abur: Min. 22 g/min, Max. 30 g/min

Timp de funcționare continuă: Min. 17 min, Max. 12 min

Lungime cablu alimentare: 7 m